



CAMPAGNOLA

By your side, since 1958

2024

Profesionalna linija



KATALOG



www.campagnola.it





CERTIFIKAT

Sustav upravljanja prema
ISO 9001 : 2015

u skladu s postupkom certificiranja TÜV NORD, ovime se potvrđuje da

CAMPAGNOLA S.r.l.
Via Lazio, 21-23-23/A-23/B
40069 Zola Predosa (BO)
Italija

primjenjuje sustav upravljanja u skladu s gore navedenim standardom vezano za sljedeće

Dizajn, proizvodnja, marketing i poslijeprodajne usluge sustava za lakše orezivanje i branje.

Reg. broj certifikata 44 100 126888
Revizorsko izvješće br. 21803/2021

Vrijedi od 11.7.2021.
Vrijedi do 10.7.2024.
Početni certifikat 15.9.2000.

/Vlastoručni potpis/
Certifikacijsko tijelo
pri TÜV NORD CERT GmbH

Bologna, 09-07-2021

Ovo certificiranje provedeno je u skladu s postupcima revizije i certificiranja certifikacijskog tijela TÜV NORD CERT i podložno redovnim nadzornim revizijama.

TÜV NORD CERT GmbH Langemarkstrasse 20 45141 Essen www.tuev-nord-cert.com

By your side, since 1958

CAMPAGNOLA S.r.l.
Via Lazio 21 - 40069 Zola Predosa - Bologna (Italija)
Tel.: +39 051 753500 - Faks: +39 051 752551
E-mail: star@campagnola.it - PEC: campagnolasrl@legalmail.it
www.campagnola.it



By your side, since 1958

08450 Llinars del Vallés - Barcelona (España)
Carrer de la tecnologia 98-100
Tel.: +34 938 444 185 - E-mail: info@campagnola.es
www.campagnola.es

CAMPAGNOLA
YOUR WORLD IS
YOUR WORLD



**NEMOJTE PRESTATI SIJATI SJEME,
JER NIKADA NE ZNATE KOJE ĆE PROKLIJATI
- MOŽDA BAŠ SVA.**

ALBERT EINSTEIN





SEDE CENTRALE



SEDE IBERICA

TVRTKA

Marka Campagnola je sinonim za kvalitetu i pouzdanost. Mi smo dinamična i proaktivna grupacija, uvijek okrenuta budućnosti: naš je prioritet ispuniti očekivanja i predvidjeti potrebe kupaca kako bismo ponudili najbolje proizvode i tehničko-komercijalna rješenja.

Campagnola je jedina tvrtka u ovom sektoru s UNI EN ISO 9001, 2015 CERTIFIKACIJOM KVALITETE čiji su standardi smjernice u poslovanju a uključuju odgovornost naših suradnika, partnera i dobavljača, u svrhu postizanje najboljih rezultata u pogledu performansi i konkurentnosti proizvoda u skladu sa zahtjevima koji su bitni za sigurnost i zaštitu radnika i okoliša.



CAMPAGNOLA S.r.l.
Via Lazio 21 - 40069 Zola Predosa - Bologna (Italia)



CAMPAGNOLA IBERICA
08450 Llinars del Vallés - Barcelona (España) - Carrer de la tecnologia 98-100



AZIENDA
CERTIFICATA
ISO 9001:2015



NUOVE GENERAZIONI CAMPAGNOLA



ASSISTENZA CLIENTI CAMPAGNOLA





DIZAJN I PROIZVODNJA

Naši proizvodi za rezidbu i berbu već su desetljećima prvi izbor osviještenih i zahtjevnih klijenata. Naši projekti, razvijeni zahvaljujući iznimnoj profesionalnosti i kompetentnosti tima specijaliziranih tehničara, nude vrhunska rješenja, koristeći sve prednosti najsuvremenije tehnologije kako bi osigurali stalne inovacije u svojim proizvodima. Vrhunski rezultati plod su dubinskog istraživanja koje aktivno uključuje naše interne resurse, uz podršku specijaliziranih tvrtki za razvoj inovativnih materijala i proizvoda.

Campagnola neprestano ulaže u specifične studije usmjerene na prepoznavanje najsuvremenijih tehnologija proizašlih iz kontinuirane

evolucije i promjena u proizvodnim procesima elektroničkih i mehaničkih komponenti.

Inzistiramo na kvaliteti već od prve razvojne faze i posvećujemo maksimalnu pažnju kasnijim fazama ispitivanja elektromagnetske kompatibilnosti, ispitivanjima buke i vibracija šaka-ruka i stroj-tijelo, svjesni da imamo dužnost projektirati i izraditi strojeve i opremu u skladu s važećim sigurnosnim propisima. Svaki pneumatski i električni alat u našem katalogu dizajniran je i sastavljen u našim tvornicama: i uistinu je *Made in Italy*.

ODJEL KONTROLE KVALITETE

Svaku komponentu, prije prelaska na montažnu traku, provjerava Odjel kontrole kvalitete pomoću certificiranih instrumenata.

Instrumenti poput mjerača tvrdoće, visinomjera i elektroničkih čitača profila uspoređuju mjerenja s vrijednostima predviđenim tehničkim crtežima. Utvrđena neusklađenost čini nesukladnost i komponenta se ne prihvaća. Time se osigurava da samo usklađene komponente stignu do odjela za montažu. Iste metode primjenjuju se na gotove proizvode namijenjene tržištu.

Na kraju proizvodnih linija, svaki pojedini proizvod podvrgava se ispitivanju pomoću automatiziranih stolova.

Prije skladištenja za otpremu, proizvod ponovno provjerava Odjel kontrole kvalitete.



TRGOVAČKA MREŽA

Trgovačku mrežu, prisutnu diljem svijeta, čine domaći i inozemni ovlašteni prodajni i servisni centri u preko 50 zemalja na 5 kontinentata, koji već godinama uspješno predstavljaju marku Campagnola.

Campagnola Iberica, ekskluzivni prodajni zastupnik, uz tehničku i komercijalnu podršku, kao i putem prodajnih predstavnika, jamči prisutnost i izravnu podršku u Španjolskoj, Portugalu i nekim zemljama Srednje i Južne Amerike.

Cilj svih zaposlenika Campagnole je razviti osnovni i ljudski odnos, kao i pružiti tehničku podršku čak i prije realizacije prodaje proizvoda.



NOVO

PROFESIONALNA LINIJA

Kolica za prikupljanje plodova	15
MASTER Električni tresaç	22
HERCULES 6 Električni tresaç	26
ICARUS V1 Električni tresaç	27
ALICE STAR Električni tresaç	28
RUČNE ŠKARE	38
RUČNE PILE	39
RUČNA REZIDBA	39



PREDNOSTI



Tehropolimer s karbonom



Naoštreno sa tri strane



Broj škara koje se mogu napajati



Kapacitet reza



Broj tresača koji se mogu napajati



80% performansi alata



Broj lančanih pila koje se mogu napajati



90% performansi alata



Kovane oštrice



100% performansi alata

KAZALO

PROFESIONALNA LINIJA

ELEKTRIČNI ALATI

Tresač s kukom	14
Napajanja	18
Tresači	22
Lančana pila	30

MOTORNI ALATI

Tresači	34
Tresač s kukom	35

RUČNI ALATI

Škare	38
Pile	39
Rezači grana	39

PNEUMATSKI ALATI

Tresači	42
Škare	47
Lančane pile	53
Motorni kompresori	54
PTO kompresori	64
Prijenosni kompresori	65

INFORMACIJE

Tehnički detalji, dimenzije, specifikacije i slike u katalogu mogu se promijeniti bez prethodne najave. Bilo kakve promjene ne oslobađaju kupca od obvezujuće isporuke, niti se mogu koristiti kao osnova za potraživanja od strane kupca.





ELEKTRIČNI ALATI

TRESAČ S KUKOM

STARBERRY MD2	14
CARRELO DI RACCOLTA MIRTILLI NOVO	15

NAPAJANJA

ENERGY 4	18
LI-ION 700	20

TRESAČI

MASTER NOVO	22
ELEKTRA	24
HOLLY	25
HERCULES 6 NOVO	26
ICARUS V1 NOVO	27
ALICE STAR NOVO	28

LANČANA PILA

KRONOS 58	30
-----------	----



STARBERRY MD2

Podesivi birač brzine od 600 do 2200 udaraca s memoriranjem postavljene brzine

1. Dva tipa kuke
2. Ultra lagana šipka od karbona
3. Ergonomska ručka s okidačem kratkog hoda
4. Priključna baterija: 3 baterije u kompletu



Starberry MD2 set uključuje

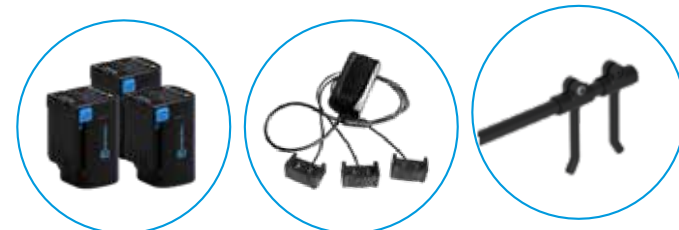

UČINKOVITOST / LAKOĆA/ PRAKTIČNOST

Starberry MD2 je prvi električni tresač za berbu borovnica. Količina sakupljenih plodova može biti 4 puta veća od količine dobivene ručno, ovisno o sorti, uz očuvanje organoleptičkih svojstava bobica.

PREDNOSTI

→ UŠTEDA

Omogućuje značajnu optimizaciju trajanja berbe i smanjenje vremena rada u usporedbi s ručnom berbom.

→ JEDNOSTAVNO RUKOVANJE

Njegov ergonomski oblik posebno je dizajniran kako bi olakšao mehaniziranu berbu bez zamaranja rukovatelja /

→ MALA TEŽINA

Upotreba polimera na bazi ugljika čini alat laganim

→ CJELOVITOST BOBICA

Budući da operater ne dodiruje bobice, one zadržavaju svoju prirodnu cjelovitost.

→ ELEKTRONSKI SELEKTOR FREKVENCije S TEHNOLOGIJOM OSJETLJIVOM NA DODIR

Omogućuje modulaciju frekvencije vibracija za optimalnu i selektivnu berbu bobica prema različitim fazama zrenja

→ VIŠENAMJENSKA KUKA ZA BERBU

Kuka je dizajnirana za postizanje maksimalne učinkovitosti berbe s bilo kojom vrstom sorte i uzgoja biljaka

KARAKTERISTIKE	STARBERRY MD2
FREKVENCIJA	600/2200 udaraca
BATERIJA	Li-Ion
NOMINALNI NAPON	14,4 V / (16,8 V MAKS)
KAPACITET	2,5 Ah
AUTONOMIJA	3/4 h x baterija
VRJEME PUNJENJA	2 h
INTERVAL PUNJENJA	3 mjeseca
TEŽINA S BATERIJOM	0,921 kg
TEŽINA BEZ BATERIJE	0,690 kg

KOLICA ZA PRIKUPLJANJE PLODOVA

NEW

1. Tkanina koja ne oštećuje plodove
2. Otvor za istovar plodova
3. Podesive ručke
4. Okretni kotači (opcionalno)
5. Držac kašeta podesiv po visini i širini (opcionalno)



SASTAVITE SVOJ ECO OLIVE TRESAČ



AUTOMOBILSKI AKUMULATOR 12 V

ENERGY4



POWER ECO

1. Odaberite način napajanja vašeg alata
2. Spojite Power ECO jedinicu za napajanje
3. Pronađite produžnu šipku koja najbolje odgovara vašim potrebama: teleskopsku ili fiksnu, izrađenu od karbona ili aluminija, u raznim duljinama
4. Odaberite glavu za berbu prema vašem masliniku

* može se koristiti samo s produžnom šipkom od karbona



ASTE



ELEKTRA



HOLLY



HERCULES 6*



ICARUS V1

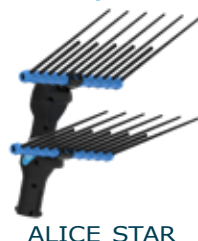

ALICE STAR

SASTAVITE SVOJ TRESAČ 58



AUTOMOBILSKI AKUMULATOR 12 V

LI-ION 700

ENERGY4



POWER 58

1. Odaberite način napajanja vašeg alata
2. Spojite Power 58 jedinicu za napajanje
3. Pronađite produžnu šipku koja najbolje odgovara vašim potrebama: teleskopsku ili fiksnu, izrađenu od karbona ili aluminija, u raznim duljinama
4. Odaberite glavu za berbu prema vašem masliniku

* može se koristiti samo s produžnom šipkom od karbona

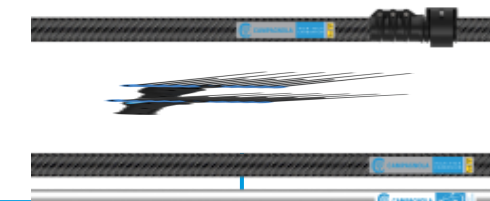

ASTE

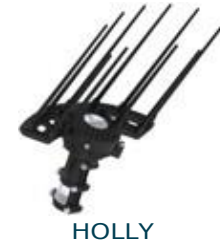

HOLLY



ICARUS V1

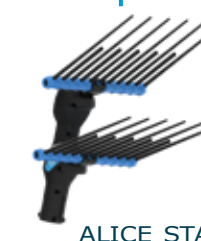

ALICE STAR



HERCULES 6*



ENERGY4



1. Smanjena potrošnja (0,260 l/h)
2. Izuzetno tih (86 dB (A))
3. Automatska zaštita od preopterećenja
4. Maksimalna struja: 58 A na 12 V
5. Ploča za napajanje do 4 alata (12 V)
6. 220 V utičnica
7. Kućište otporno na udarce
8. Integrirana ručka za nošenje

+ Disponibile anche il carrellino
+ Također dotupan s kolicima
+ También disponible con carrito



CAPABLE OF POWERING UP TO 4 HARVESTERS AT THE SAME TIME

Električni generator ENERGY4 rezultat je Campagnolinog istraživanja na području profesionalnih električnih sustava. Može napajati do 4 tresača za masline istovremeno, namijenjen je profesionalnim uzgajivačima maslina koji žele visoku učinkovitost i dugu radnu autonomiju tijekom berbe.

PRAKTIČAN / POLIVALENTAN / TIH

PREDNOSTI

→ NEPREKIDNO NAPAJANJE

S ENERGY4 moguće je istovremeno pokretati do 4 električna tresača maslina Campagnola

→ KOMPATIBILNOST

Generator jamči izvrsne performanse berbe za Power ECO, Power 58 i Power 58 Plus jedinice za napajanje

→ AUTONOMIJA

Zahvaljujući snazi koju daje ENERGY 4 moguće je nesmetano raditi na stablima maslina, štedeći vrijeme i radnu snagu tijekom berbe

→ TRAJANJE

Materijali, procesi izrade i sigurnosni sustavi kojima je opremljen ENERGY 4 jamče dugu autonomiju rada, bez smanjenja snage

CARATTERISTICHE / KARAKTERISTIKE / CARACTERÍSTICAS	ENERGY4
GENERATOR	Model 1 kW
TIP	Tih inverter
NOMINALNA FREKVENCIJA	50 Hz
NOMINALNI NAPON	230 V
NOMINALNA IZLAZNA SNAGA	1,0 kW
FAKTOR SNAGE	1
KAPACITET SPREMNIKA	2,5 l
IZLAZNI NAPON ISTOSMJERNE STRUJE	12 V - DC
NAPON PUNJENJA	58.3 A
SNAGA	700 W
ZAŠTITA OD PREOPTEREĆENJA	Zaštita bez osigurača istosmjerne struje
PROSJEČNA POTROŠNJA POD OPTEREĆENJEM	0,220 l/h (s 1 Power ECO / Power 58) 0,260 l/h (s 2 Power ECO / Power 58)
VRIJEDNOST U DECIBELIMA	88 dB
MOTOR	Rato R60-i
TIP	S jednim cilindrom, 4-taktni, hlađen zrakom OHV
KAPACITET	60 cc
TIP GORIVA	Bezolovni benzin
KAPACITET SPREMNIKA ZA ULJE	0,31 l
MODEL SVJEĆICE	ASRTC
MODEL PALJENJA	Povratni starter
DIMENZIJE	38 x 24 x 42 cm
UKUPNA TEŽINA	13 kg



LI-ION 700



1. Ergonomski ruksak
2. Kućište od tehнопolimera otporno na udarce i vatru
3. Prekidač ON/OFF
4. Indikator razine punjenja
5. Ploča za kontrolu i balansiranje ćelija

PREDNOSTI

→ VELIKA AUTONOMIJA

Litij-ionske ćelije jamče cjelodnevni rad uvijek održavajući jednaku snagu bez obzira na razinu napunjenosti

→ ELECTRONIC DRIVE

Sustavi zaštite, uravnoteženja snage i napajanja kontrolirani su specifičnim softverom

→ LAKOĆA KORIŠTENJA

Bez memorijskog efekta, ima potpuno automatski punjač baterija

Riječ je o litij-ionskoj bateriji s elektroničkim upravljanjem sustavima zaštite i napajanja. Ima izvrstan omjer težine i autonomije i može upravljati svim električnim tresačima i Kronos električnim lančanim pilama iz linije 58. Li-Ion 700 nema memorijski efekt i puni se putem potpuno automatskog punjača baterija koji je isporučen.

VELIKA AUTONOMIJA / MALA TEŽINA / JEDNOSTAVNA UPOTREBA

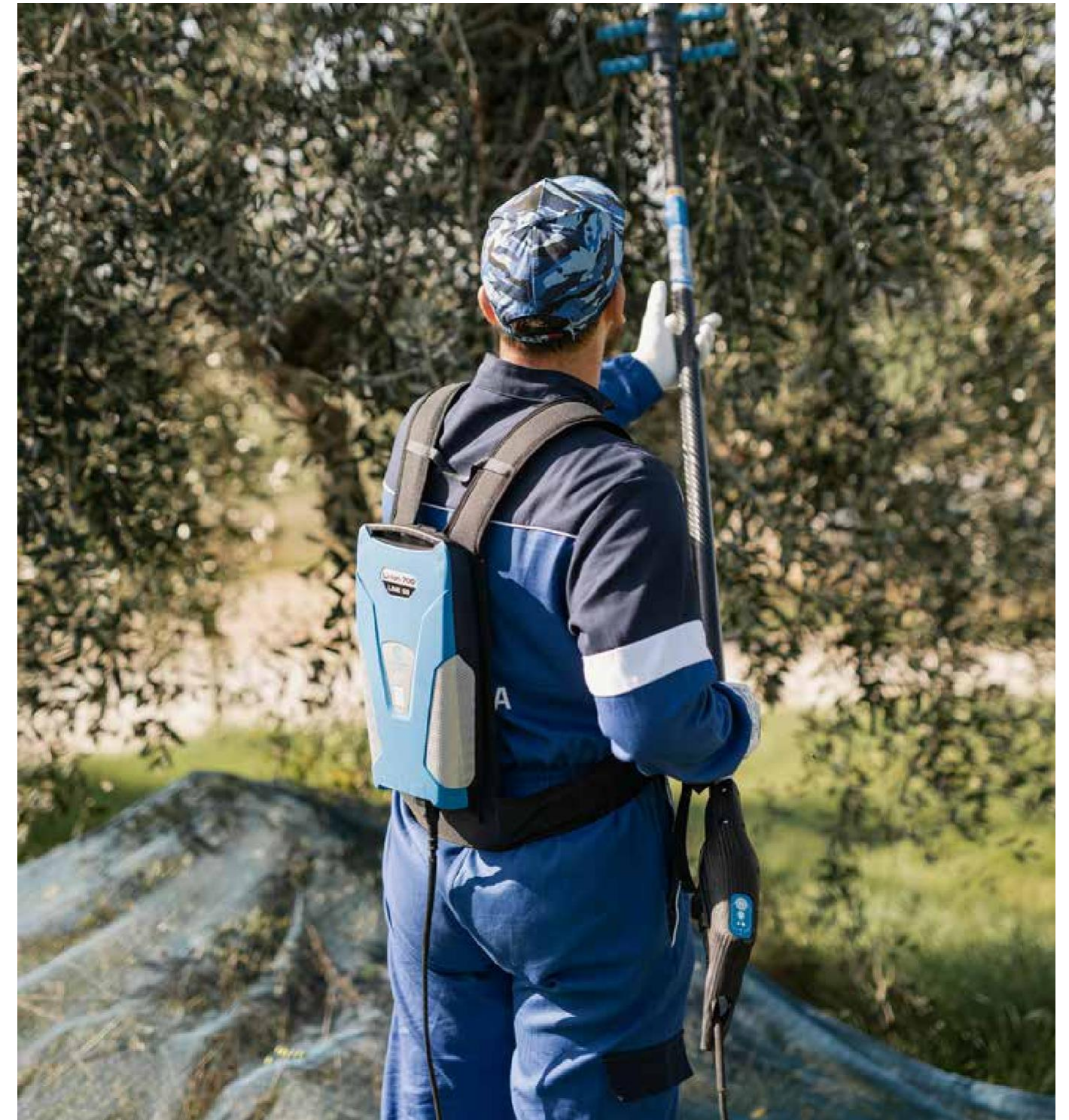

KARAKTERISTIKE	LI-ION 700
BATERIJA	Li-Ion
NOMINALNI NAPON	50,4 V
KAPACITET	14 Ah
SNAGA	705,6 W
VRIJEME PUNJENJA	7/8 h
INTERVAL PUNJENJA	1 godišnje
TEŽINA	3,7 kg



ELEKTRIČNI TRESAČ MASTER

NEW



1. Zamjenjivi karbonski zupci
2. Ojačana potpora
3. Lagana navlaka od tehnopolimera s karbonskim vlaknima
4. Teleskopske karbonske ili aluminijske šipke, od 150 do 270 cm, opremljene stezaljkom protiv okretanja
5. Ručka za držanje u tri točke
6. Sustav otpornosti za kabel.
7. Prekidač ON/OFF sa zaštitnim osiguračem

SUPROTNO HORIZONTALNO KRETANJE

Naš MASTER električni tresač osigurava visoku učinkovitost za profesionalne uzgajivače maslina i omogućuje učinkovitu berbu za sve vrste maslina. Otporni zupci od karbona i dvostruke grablje, koje karakterizira suprotno horizontalno kretanje, doprinose njegovoj izvedbi, maksimalno povećavajući kapacitet prodora alata u krošnju stabla. Izvrsna produktivnost alata MASTER ne ugrožava njegovu nježnost prema granama i osigurava način berbe koji vodi računa o dobrobiti biljke.

MALA TEŽINA / DUGAČKI I ZAMJENJIVI ZUPCI / BEZ VIBRACIJA

PREDNOSTI

→ VELIKI KAPACITET BRANJA

Tresač omogućava visoku produktivnost za sve vrste maslina, zahvaljujući dvostrukim grabljama koje karakterizira suprotno horizontalno kretanje.

→ ROBUSNOST

Zupci od karbonskih vlakana pružaju posebnu čvrstoću glavi za berbu. Grablje alata MASTER kreću se na 1200 rpm na 12 V i jamče sprječavanje vibracije alata.

→ MALA TEŽINA

To je jedini tresač u Campagnola asortimanu opremljen teleskopskom šipkom izrađenom od dva materijala: čelika i karbona.

→ RAZLIČITE MOGUĆNOSTI NAPAJANJA

MASTER se može napajati automobilskim akumulatorom ili generatorom Energy4.

→ FLEKSIBILNI KABEL NAPAJANJA

Uz kupnju alata također se isporučuje praktičan poliuretanski kabel dužine 13 m.

OPCIJE NAPAJANJA



Master s automobilskim akumulatorom



Master s električnim generatorom

KARAKTERISTIKE	MASTER
BRZINA	1200 rpm
NAPON	12 V
POTROŠNJA	7/8 Ah
TEŽINA*	2,590 kg
*S teleskopskom šipkom od 150-220 cm	



ELEKTRA



1. Otvori za podmazivanje
2. Pokretni dijelovi od kaljenog čelika
3. Zamjenjivi zupci od tehnopolimera visoke otpornosti
4. Navlaka od tehnopolimera visoke otpornosti
5. Motor reduktor s osiguračem
6. Otporna ručka za kabel za napajanje
7. Teleskopske ili fiksne karbonske šipke, od 45 do 270 cm

MOGUĆNOSTI NAPAJANJA



SUPROTNO KRETANJE

Idealan za dobro orezane biljke s rijetkim lišćem, opremljen je grabljama koje češljaju grane uobičajenim suprotnim kretanjem, koje se koristi i u pneumatskim sustavima. Fleksibilni i zamjenjivi zupci s dvije različite duljine, omogućuju vam jednostavno prodiranje kroz grane.

KARAKTERISTIKE	ELEKTRA
BRZINA	1250 rpm
NAPON	12 V
POTROŠNJA	7/8 Ah
TEŽINA*	2,600 kg

* S fiksnom karbonskom šipkom od 170 cm*

HOLLY

1. Zamjenjivi zupci od tehnopolimera visoke otpornosti
2. Držač glave za berbu napravljen od karbonskog tehnopolimera
3. Otporna ručka za kabel za napajanje
4. Motor reduktor s osiguračem
5. Teleskopske ili fiksne karbonske ili aluminijske šipke, od 45 do 270 cm

MOGUĆNOSTI NAPAJANJA



ELIPTIČNO KRETANJE

Posebno dizajniran da osigura dobru berbu uz jednostavnu upotrebu, ostvaruje izvrsne rezultate na svim vrstama kultivara i uzgoja. Zahvaljujući maloj i dobro uravnoteženoj težini, ne umara rukovatelja.

KARAKTERISTIKE	HOLLY ECO	HOLLY 58
BRZINA	1200 rpm	1080-1150-1180 rpm
NAPON	12 V	12/58 V
POTROŠNJA	7/8 Ah	3/4 Ah (58 V)
TEŽINA*	2,270 kg	2,170 kg

* S fiksnom karbonskom šipkom od 170 cm



HERCULES 6

NEW

1. Zamjenjivi zupci od karbona ili visokootpornog tehnopolimera
2. Tehnopolimerna struktura s karbonskim vlaknima
3. Motor bez četkica pri 58 V-350 W s elektroničkim upravljanjem
4. Elektronička upravljačka ploča za pogon motora
5. Birač brzine (1080-1150-1180 udaraca u minuti)
6. Otporna ručka za kabel za napajanje
7. Teleskopske ili fiksne karbonske ili aluminijske šipke, od 45 do 270 cm

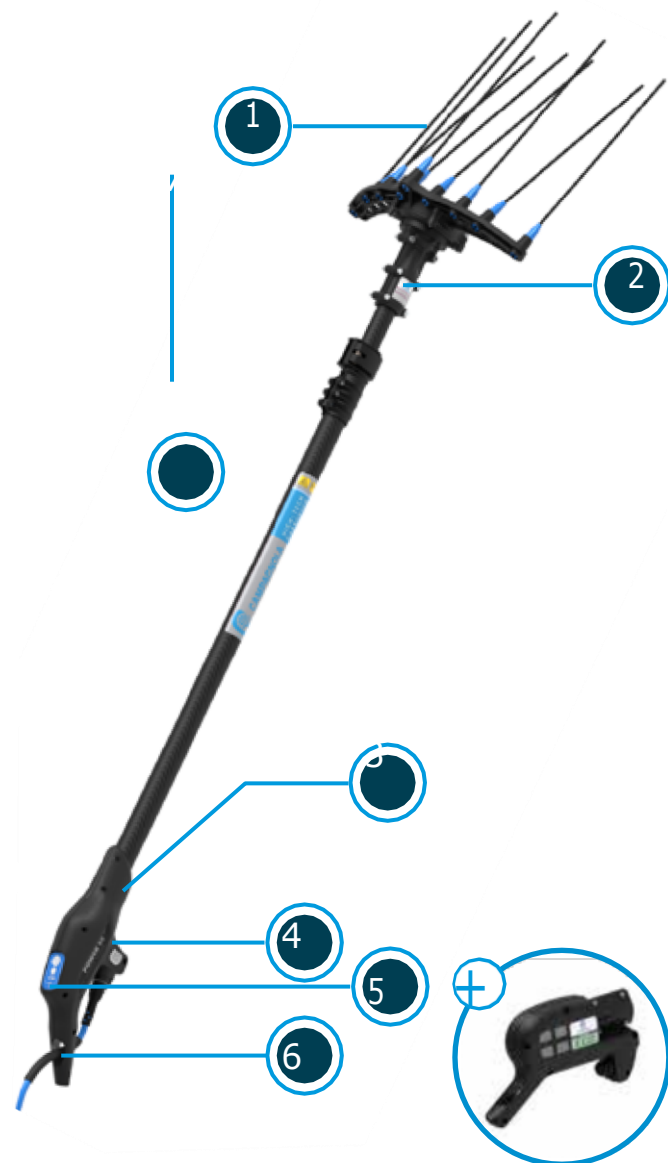

OPCIJE NAPAJANJA



ELIPTIČNO KRETANJE

Hercules 6 je među najboljim električnim tresačima za berbu maslina Campagnola zahvaljujući njegovim izvrsnim performansama. To je idealan tresač za profesionalnu upotrebu na velikim biljkama ili s gustim lišćem.

KARAKTERISTIKE	HERCULES 6 ECO	HERCULES 6 58
BRZINA	1200 rpm	1080-1150-1180 rpm
NAPON	12 V	12/58 V
POTROŠNJA	7/8 Ah	3/4 Ah (58 V)
TEŽINA*	2,450 kg	2,350 kg

* S fiksnom karbonskom šipkom od 170 cm

ICARUS V1

PATENTIRANO

NOVO

1. Zamjenjivi karbonski zupci
2. Ojačana potpora
3. Lagana navlaka od tehnopolimera s karbonskim vlaknima
4. Motor bez četkica 58 V-350 W s električnim pogonom
5. Elektronička ploča za upravljanje motorom bez četkica
6. Čvrsta drška za kabel za napajanje
7. Biranje brzine (1080-1150-1180 udaraca u minuti)
8. Teleskopske ili fiksne karbonske ili aluminijske šipke, od 45 do 270 cm



OPCIJE NAPAJANJA



SUPROTNO HORIZONTALNO KRETANJE

Dizajniran za visoko profesionalnu upotrebu, jamči izvrsne performanse čak i kod biljaka s gustim lišćem gdje je sposobnost prodiranja ključna. Snažan i brz, omogućuje izvrsne rezultate berbe.

KARAKTERISTIKE	ICARUS V1 ECO	ICARUS V1 58
BRZINA	1200 rpm	1080-1150-1180 rpm
NAPON	12 V	12/58 V
POTROŠNJA	7/8 Ah	3/4 Ah (58 V)
TEŽINA*	2,465 kg	2,365 kg

* S fiksnom karbonskom šipkom od 170 cm



ALICE STAR

NOVO



1. Zamjenjivi, visoko otporni zupci od tehopolimera
2. Lagana tehopolimerna prevlaka s ugljičnim vlaknima
3. Motor bez četkica od 58 V-350 W s elektroničkim upravljanjem
4. Elektronička upravljačka ploča za motor
5. Ručka s 3 točke
6. Sustav otpornosti za kabel
7. Teleskopske ili fiksne karbonske ili aluminijske šipke, od 45 do 270 cm
8. Birač brzine (1080-1150-1180 udaraca u minuti)
9. Prekidač ON/OFF



SUPROTNO ELIPTIČNO KRETANJE

Dizajniran za profesionalnu upotrebu, zadovoljava potrebe i najzahtjevnijih rukovatelja. Ima izuzetno visoke performanse berbe na bilo kojoj vrsti i sorti masline.

ELEKTRONIČKO UPRAVLJANJE UŠTEDOM ENERGIJE / FLEKSIBILNI ZUPCI / DVIJE MOGUĆNOSTI

PREDNOSTI

→ ELEKTRONIČKA UŠTEDA ENERGIJE (S MOGUĆNOŠĆU ISKLJUČIVANJA)

Automatski usporava i ubrzava brzinu grablji u fazi odmora i rada (čim dotaknu grane)

→ TRI KONSTANTNE BRZINE GRABLJI

1080-1150-1180 udaraca u minuti održava se zahvaljujući elektroničkom upravljanju motorom, čak i kada napon akumulatora opada

→ VELIKI KAPACITET BERBE

Izvrstan prinos sa svim vrstama sorti i uzgojem biljaka

→ TRI MOGUĆNOSTI NAPAJANJA

Putem litijske baterije u ruksaku, električnog generatora i automobilskog akumulatora (80/90 Ah-12 V) za Alice Premium 58, putem električnog generatora i automobilskog akumulatora (80/90 Ah-12 V) za Alice Star Eco

→ URAVNOTEŽENA TEŽINA

Motor je smješten u donjem dijelu šipke radi ravnoteže težine glave tresača

→ NISKI TROŠKOVI ODRŽAVANJA

→ ALICE STAR 58 PLUS MOTOR BEZ ČETKICA BEZ POTREBE ZA ODRŽAVANJEM



+ Također je dostupan u "Eco" verziji, opremljen motorom s četkicama

OPCIJE NAPAJANJA



Alice Star ECO s pokretnom baterijom



Alice Star s električnim generatorom



Alice Premium 58 s baterijom na leđima

KARAKTERISTIKE	ALICE STAR ECO	ALICE STAR 58 PLUS
BRZINA	1200 rpm	1080-1150-1180 rpm
NAPON	12 V	12/58 V
POTROŠNJA	7/8 Ah	3/4 Ah (58 V)
TEŽINA*	2,435 kg	2,505 kg

* S fiksnom karbonskom šipkom od 170 cm

TÁLOGO



KRONOS 58



1. Spremnik ulja za automatsko podmazivanje lanca
2. Vodilica od 7"
3. Kuka za uklanjanje grana
4. Motor bez četkica, 1200 W
5. Elektronička upravljačka ploča
6. Birač brzine lanca (6 brzina)
7. Dvije boje LED indikatora pokazuju paljenje i maks. potrošnju
8. Ultra lagana karbonska šipka (ukupna duljina alata: 190 - 230 cm)

OPCIJE NAPAJANJA



Snažna i svestrana, pila Kronos 58 dizajnirana je za brze i precizne rezove na bilo kojoj vrsti biljaka. Idealna je za orezivanje maslina, voćki i ukrasnog bilja
Napaja se Li-Ion 700 baterijom i jamči oko 600 rezova grana promjera 10 cm (oko 1 radni dan).

KARAKTERISTIKE	KRONOS 58
BRZINA PILE / VELOCIDAD CADENA	11.4 m/sec - 14.8 m/sec
NAPON	58 V
ŠIPKA	7" slim
LANAC	1/4"
BROJ REZOVA Ø 10 CM S LI-ION 700 BATETIJOM	600
TEŽINA (120 CM)	3,750 kg
* Ovisno o vrsti drveta	





MOTORNI ALATI

TRESAČI

POWER MOTOR

34

TRESAČ S KUKOM

GSM EL TORO EVOLUZIONE K

35

POWER MOTOR

HERCULES 6

ICARUS V1

ALICE STAR

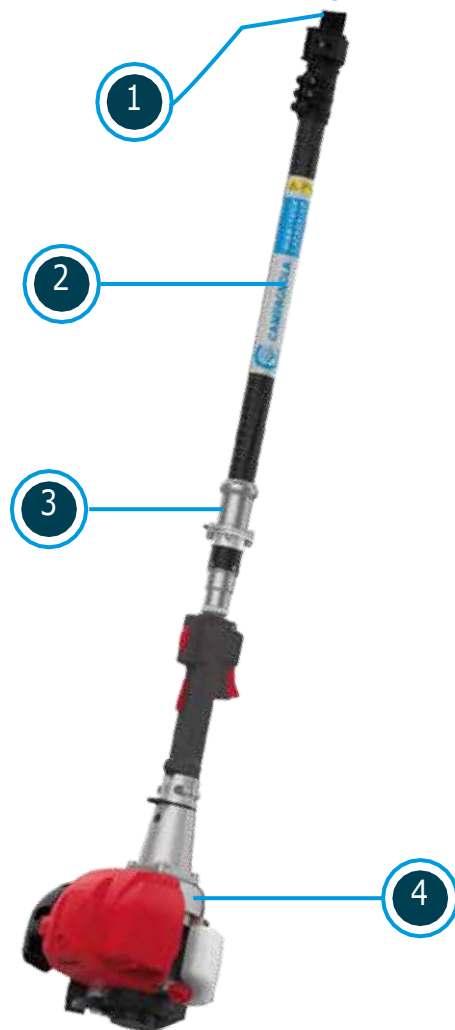

1. Mogućnost montiranja tri različite glave za berbu na isti alat: Hercules 6 ili Icarus V1 (za visoka ili gusta stabla maslina) ili Alice Star (za sve ostale vrste stabla maslina)

2. Aluminijski i karbonski teleskopske ili fiksne produžne šipke

3. Stezaljka za brzu zamjenu produžne šipke

4. Dvotaktni motor Kawasaki TJ027E, 1,03 KS

Kako bi upotpunio svoju ponudu alata za berbu, Campagnola nudi tri modela berača na motorni pogon. Oni su idealni motorni tresaći maslina za rukovatelje koji žele raditi bez ovisnosti o kompresoru ili bateriji. Dostupni su s glavama za berbu Hercules 6, Icarus V1 i Alice Star.

KARAKTERISTIKE

TEŽINA*

POWER MOTOR
HERCULES 6POWER MOTOR
ICARUS V1POWER MOTOR
ALICE STAR

5,800 kg

5,815 kg

5,785 kg

* S fiksnom karbonskom ekstenzijskom šipkom od 170 cm

GSM EL TORO EVOLUZIONE K

PATENTED

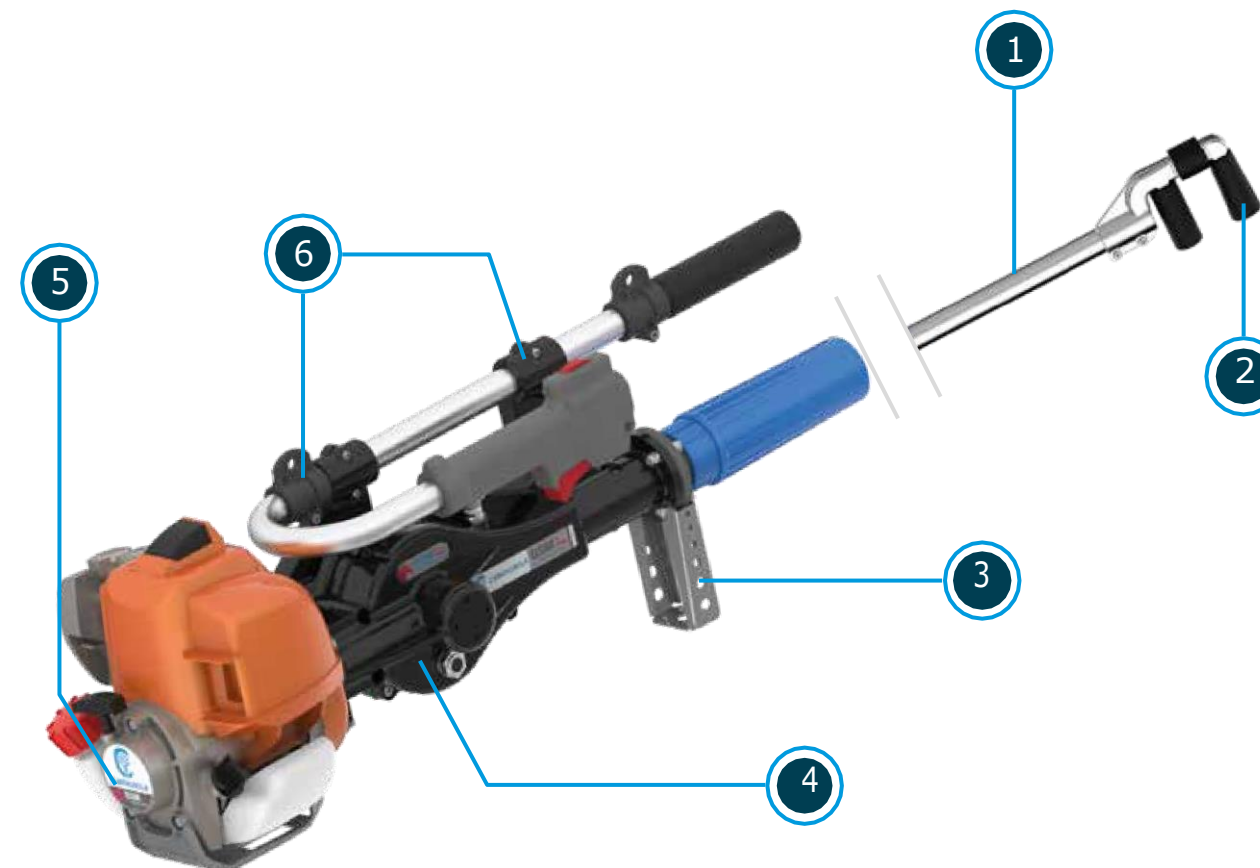

1. 1.3 m, 2 m ili 3.3 m fiksna produžna šipka

2. Rotirajući gumeni valjci

3. Zaštita pokretnih dijelova

4. Tijelo od aluminijske legure

5. 2- taktni motor, 63.3 cc – 2.6 KS

6. Klizna, antivibracijska potpora za ručku (PATENTIRANO OD STRANE CAMPAGNOLA)

Dizajniran za jamčenje vrlo visokih performansi, koristi se za berbu maslina i voća koje se prerađuje u prehrambenoj industriji. Ekskluzivni sustav (patentiran od strane Campagnole) omogućuje ograničavanje prijenosa vibracija na rukovatelja.

KARAKTERISTIKE

OTVOR ZA KUKU*

TEŽINA

GSM EL TORO EVOLUZIONE K

4 cm

14,150 kg

* Dostupno i s otvorom od 7,5 mm





RUČNO OREZIVANJE

ŠKARE

S1 NOVO	38
S2 NOVO	38
C3	38
S4 NOVO	38
S6 NOVO	38
FONDINA FORBICE	38

PILE

S15 NOVO	39
S25 NOVO	39
S30 NOVO	39

RUČNA REZIDBA

S20 NOVO	39
S21 NOVO	39

RUČNA REZIDBA

ŠKARE



S1

NOVO

Tradicionalne vinogradske škare



S2

NOVO

Ručne škare s dvostrukom oštricom



C3

Vinogradske škare s kratkom oštricom

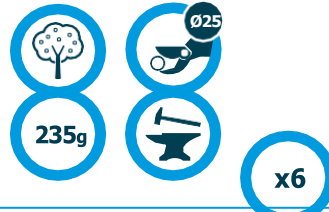

S4

NOVO

Ručne škare s nakovanj principom



S6

NOVO

Ručne škare sa zakrivljenim rezom i nakovanj principom

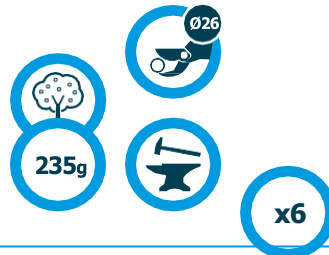

Futrola za škare

RUČNA REZIDBA

PILE



S15

NOVO

Sklopiva ručna pila s oštricom od 15 cm

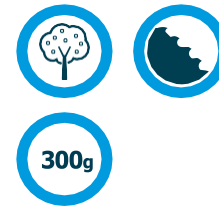

S25

NOVO

Ručna pila s fiksnom oštricom od 25 cm



S30

NOVO

Ručna pila s fiksnom oštricom od 30 cm



REZAČI GRANA



S20

NOVO

Rezač grana s ravnim rezom i nakovanj principom



S21

NOVO

Rezač grana sa zakrivljenim rezom i nakovanj principom





PNEUMATSKI ALATI

TRESAČI

STORM	42
DIABLO & DIABLO 1800 EVO	43
TUONO EVO & METAL TOP	44
IRON	45
MOD/94	46

ŠKARE

STAR 30 VIGNA & FRUTTA	47
VICTORY & VICTORY CON ADATTATORE	48
SUPER STAR DOPPIO TAGLIO	50
STAR 40 CON ADATTATORE	51
STAR 50 & F/6 U	52

LANČANE PILE

LASER, AUTOLUBE M.3 & LINX	53
----------------------------	----

MOTORNI KOMPRESORI

HOBBY AIR	56
MC 360	57
MC 545 & MC 548	58
MC 550 & MC 658	59
MC 650	60
MC 660	61
MC 950 & MC 1200	62
MC 550 E MC 950 SEMOVENTI	63

PTO KOMPRESORI

ECOPLUS 520 / 950 / 1000 / 1500 / 1700 TANDEM	64
-----------------------------------------------	----

KOMPRESORI NA MOTORNI POGON MONTIRANI NA TRAKTOR

MP 548 & MP 658	65
-----------------	----



STORM



1. Konvejer koji usmjerava ispušni zrak na dijelove koji se kreću kako bi uvijek bili podmazani i ohlađeni
2. Zamjenjivi karbonski zupci
3. Čelični nosač grablji
4. Fiksne i teleskopske šipke od karbona ili aluminija
5. Legura magnezija protiv "efekta zamrzavanja"



DIABLO & DIABLO 1800 EVO

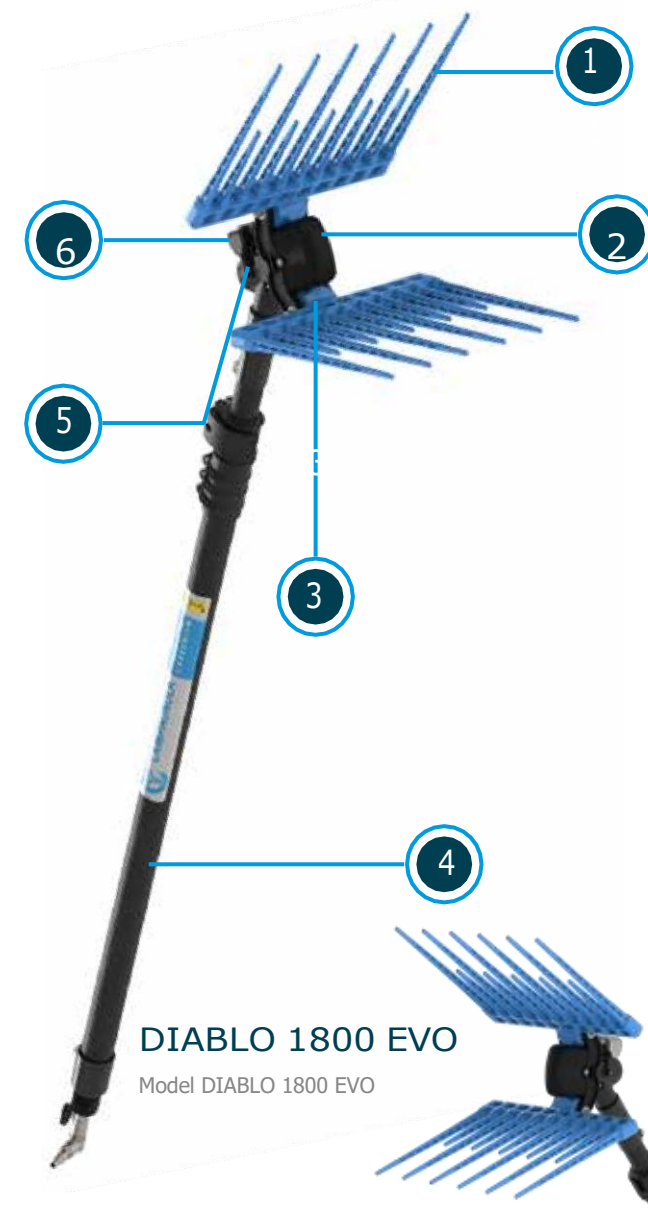

1. Grablje od tehnopolimera sa zamjenjivim zupcima
2. Zaštita pokretnih dijelova kako bi se smanjilo trošenje
3. Kratkohodni sustav klipa i grablji (DIABLO 1800 EVO)
4. Fiksne i teleskopske šipke od karbona ili aluminija
5. Struktura od legure magnezija za smanjenje "efekta zamrzavanja"
6. Konvejer koji usmjerava ispušni zrak na pokretne dijelove kako bi uvijek bili podmazani i ohlađeni

DIABLO 1800 EVO

Model DIABLO 1800 EVO

SUPROTNO HORIZONTALNO KRETANJE

SUPROTNO KRETANJE

Iako Storm ima sve značajke tresača Campagnola, razlikuje se u suprotnom bočnom kretanju grablji. Njegovi zupci od tehnopolimera visoke čvrstoće su dugi i lako prodiru kroz krošnju. Brz i snažan, jamči izvrsne rezultate berbe čak i kod maslina koje se teže odvajaju od grane.

Direktno evoluirali iz TUONO modela, posebno se preporučuju za masline zbog optimiziranog prodiranja između grana. Model DIABLO ima iste karakteristike kao i DIABLO 1800 EVO osim manje brzine udaranja i većeg hoda grablji.

KARAKTERISTIKE	STORM
MAKSIMALNI TLAK	8 bara
POTROŠNJA ZRAKA	200 l/min
BRZINA	1800 rpm
TEŽINA*	1,5 kg

* S fiksnom karbonskom ekstenzijskom šipkom od 200 cm

KARAKTERISTIKE	DIABLO	DIABLO 1800 EVO
MAKSIMALNI TLAK	7 bar	6 bar
POTROŠNJA ZRAKA	200 l/min	150 l/min
BRZINA	1400 rpm	1800 rpm
TEŽINA*	1,680 kg	1,680 kg

*S fiksnom karbonskom ekstenzijskom šipkom od 200 cm



TUONO EVO & METAL TOP



1. Grablje od tehnopolimera sa zupcima u obliku zvučnih vilica (Campagnolin patent)
2. Zaštita pokretnih dijelova kako bi se smanjilo trošenje
3. Kratkohodnisustav klipa i grablji (TUONO EVO)
4. Fiksne i teleskopske šipke od karbona ili aluminija
5. Legura magnezija za reduciranje "efekta zamrzavanja"
6. Konvejer koji usmjerava ispušni zrak na pokretne dijelove kako bi uvijek bili podmazani i ohlađeni

METAL TOP

METAL TOP model

SUPROTNO KRETANJE

IRON

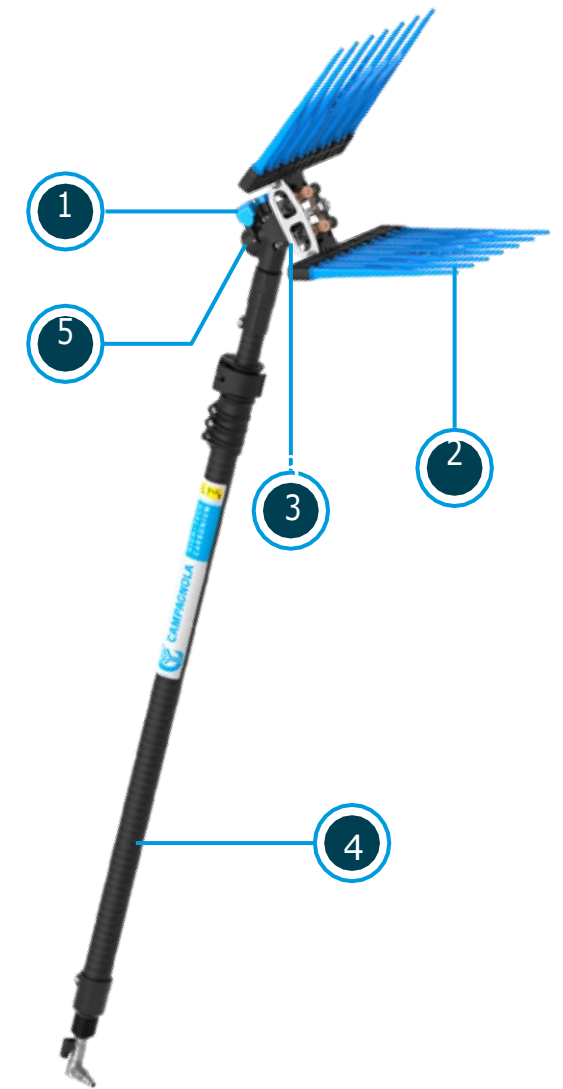

1. Konvejer koji usmjerava ispušni zrak na pokretne dijelove kako bi uvijek bili podmazani i ohlađeni
2. Grablje od tehnopolimera ojačane karbonom sa zupcima u obliku zvučnih vilica (**PATENTIRANI DIZAJN CAMPAGNOLE**)
3. Nosač grablji od nehrđajućeg čelika
4. Fiksne i teleskopske šipke od karbona ili aluminija
5. Okvir od magnezijove legure za smanjenje problema s smrzavanjem alata

SUPROTNO KRETANJE

Ovo su najpopularniji Campagnolini pneumatski tresači za berbu. Idealni za profesionalnu upotrebu s bilo kojom vrstom maslina, pružajući iznimne rezultate bez obzira na stupanj zrelosti maslina. Model METAL TOP ima iste karakteristike kao TUONO EVO osim manje brzine udaranja i većeg hoda grablji.

KARAKTERISTIKE	TUONO EVO	METAL TOP
MAKSIMALNI TLAK	6 bara	7 bara
POTROŠNJA ZRAKA	150 l/min	200 l/min
BRZINA	1800 rpm	1400 rpm
TEŽINA*	1,650 kg	1,650 kg

* S fiksnom karbonskom ekstenzijskom šipkom od 200 cm

Iron je među najboljim pneumatskim tresačima u asortimanu Campagnole u smislu učinkovitosti i visoke otpornosti pri intenzivnoj upotrebi. To je idealan alat za najzahtjevnije korisnike koji traže visoke performanse i apsolutnu pouzdanost. Neke komponente su izrađene od čelika ili aluminija (klip) upravo kako bi se osigurao dugi radni vijek alata. S 1500 udaraca u minuti učinkovit je čak i kod maslina koje se teže odvajaju od grane.

KARAKTERISTIKE	IRON
MAKSIMALNI TLAK	8 bara
POTROŠNJA ZRAKA	170 l/min
BRZINA	1500 rpm
TEŽINA*	1,690 kg

* S fiksnom karbonskom ekstenzijskom šipkom od 200 cm



MOD/94

1. Ugrađena zaštita

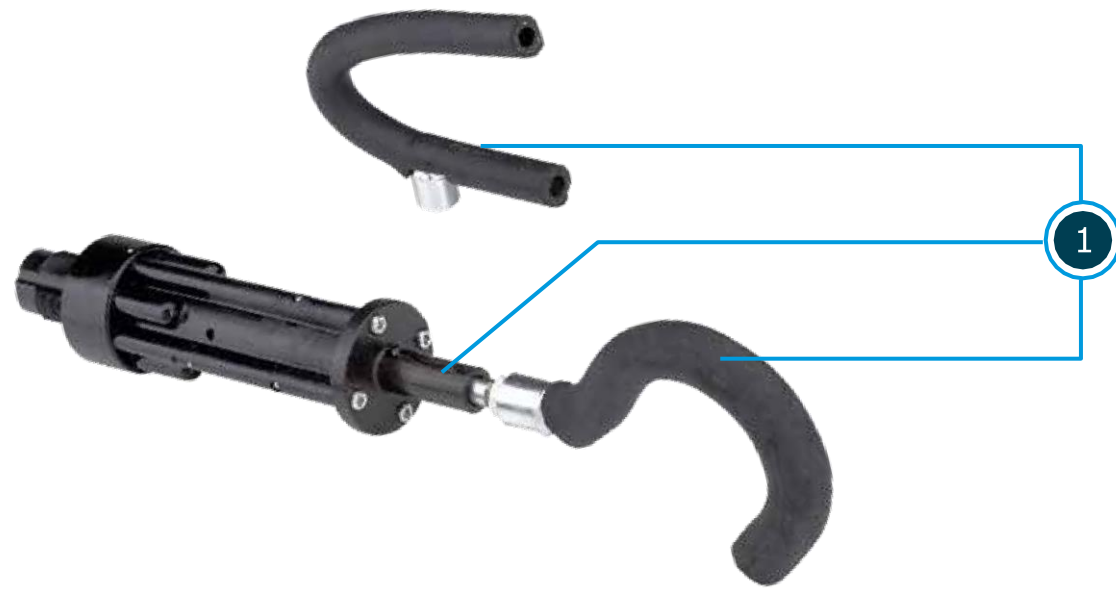

Dizajniran za mehaničko prorjeđivanje vočki (npr. breskvi), MOD/94 zahvaljujući velikoj brzini također daje izvrsne rezultate u berbi borovnica i orašastih plodova.

KARAKTERISTIKE	MOD/94
MAKSIMALNI TLAK	7 bara
POTROŠNJA ZRAKA	200 l/min
BRZINA	1400 udaraca
TEŽINA*	1 kg

STAR 30 VIGNA

1. Tijelo od tehnopolimera
2. Dva klipa i dva cilindra
3. Zaštita od prodora nečistoća
4. Visokootporne oštrice od kovanogčelika: vinogradske
5. Integrirana zaštita
6. Aktivni sigurnosni uređaj



STAR 30 FRUTTA



Jedine Campagnola pneumatske škare s dva klipa. To tehničko rješenje im omogućuje manji promjer kojim se može rukovati, zbog čega su idealne za osobe s malim rukama. Unatoč tome imaju veliki kapacitet rezanja.

+ Oštrice izrađene od visokootpomog kovnog čelika: OŠTRICA ZA VOĆNJAKE

KARAKTERISTIKE	STAR 30 VIGNA	STAR 30 FRUTTA
MAKSIMALNI TLAK	10 bara	10 bara
Ø REZANJA*	30 mm	32 mm
POTROŠNJA ZRAKA	80 l/min	80 l/min
TEŽINA	0,650 kg	0,640 kg

* Ovisno o vrsti drveta



VICTORY



1. Obložene protukliznom gumom
2. Tijelo izrađeno od tehnopolimera karbonskim vlaknima
3. Zaštita od prodora nečistoća
4. Oštrica od kovanog čelika visoke čvrstoće
5. Čvrsti spojevi za jednostavno održavanje
6. Aktivni sigurnosni uređaj
7. Pasivni sigurnosni uređaj



VICTORY S ADAPTEROM



Ove pneumatske škare visokih performansi ispunjavaju očekivanja i najzahtjevnijih profesionalaca u pogledu snage i rukovanja. Zahvaljujući strukturi od tehnopolimera s karbonskim vlaknima, nude najbolji omjer težine i snage u kategoriji proizvoda. Pogodne su za rezidbu u voćnjacima, maslinicima i vinogradima, mogu se koristiti i montirane na produžnoj šipki.

+ Verzija s adapterom za montažu na produžnu šipku

KARAKTERISTIKE	VICTORY	VICTORY S ADAPTEROM
MAKSIMALNI TLAK	9 bara	9 bara
Ø REZANJA*	32 mm	32 mm
POTROŠNJA ZRAKA	80 l/min	80 l/min
TEŽINA	0,510 kg	0,480 kg

*Ovisno o vrsti drveta



SUPER STAR DOPPIO TAGLIO



1. Ventil "protiv leda"
2. Tehnopolimer od acetalne smole
3. Dvostruka oštrica

STAR 40 S ADAPTEROM

VISOKOTEHNO
LOŠKI KARBON

1. Zaštita od prodora nečistoća
2. Visokootporne oštrice od kovanog čelika
3. Tijelo od tehnopolimera s karbonskim vlaknima
4. Aluminijski adapter za produžnu šipku



Dizajnirane za postizanje čistog, savršenog reza bez neravnina, ove su škare idealne za kvalitetno orezivanje, posebno pogodne za voćke.

STAR 40 se mogu montirati sve produžne šipke Campagnola za pneumatske alate. To su pouzdane škare s velikim kapacitetom rezanja. Tijelo im je načinjeno od tehnopolimera s karbonskim vlaknima. Stoga je riječ o vrlo laganom alatu. Oštrice od kovanog čelika omogućuju dobru izvedbu za bilo koju vrstu rezidbe.

KARAKTERISTIKE	SUPER STAR DOPPIO TAGLIO
MAKSIMALNI TLAK	10 bara
Ø REZANJA*	30 mm
POTROŠNJA ZRAKA	80 l/min
TEŽINA	0,610 kg
* Ovisno o vrsti drveta	

KARAKTERISTIKE	STAR 40
MAKSIMALNI TLAK	10 bara
Ø REZANJA*	40 mm
POTROŠNJA ZRAKA	100 l/min
TEŽINA	0,675 kg
* Ovisno o vrsti drveta	



PNEUMATSKE ŠKARE

STAR 50

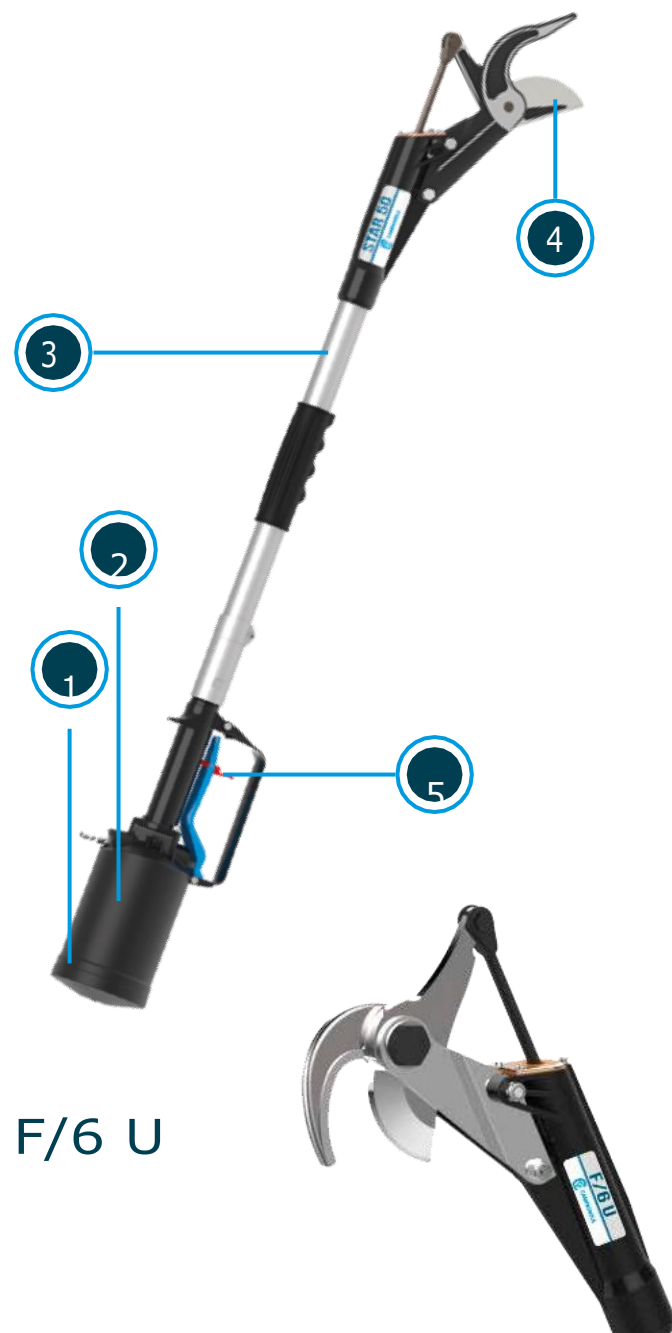

1. Cilindar od acetalne smole
2. Klip dvostrukog učinka sa zračnim povratom
3. Fiksna rodužna šipka od 50 cm do 300 cm
4. Oštrice od kovanog čelika visoke čvrstoće
5. Aktivni sigurnosni uređaj

F/6 U

+ F/6 model s kukastom oštricom

KARAKTERISTIKE	STAR 50	MOD. F/6 U
MAKSIMALNI TLAK	10 bara	10 bara
Ø REZANJA*	50 mm	50 mm
POTROŠNJA ZRAKA	100 l/min	100 l/min
TEŽINA	2,1-4,5 kg	2,1-4,5 kg

* Ovisno o vrsti drveta

PNEUMATSKE LANČANE PILE

LASER

1. Zaštita za ruke s kočnicom za lanac
2. Tijelo od legure magnezija
3. Vodilica Slim Power 1/4"
4. Pump za automatsko podmazivanje lanca
5. Ergonomska ručka od tehnopolimera
6. Aktivni sigurnosni uređaj
7. Pasivni sigurnosni uređaj



AUTOLUBE M.3



LINX

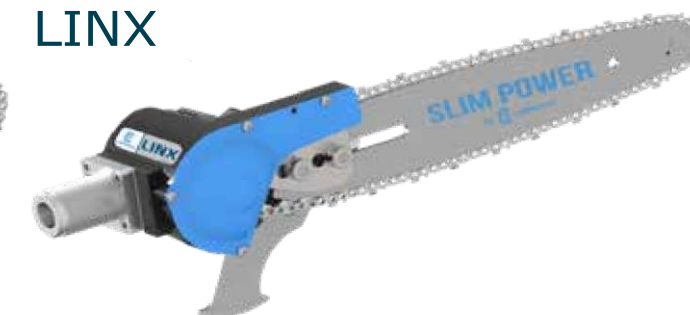

Iznimno brze i snažne, mogu se koristiti umjesto motorne pile za rezanje grana promjera do 20 cm. Tihe, bez vibracija i ispušnih plinova. Mogu se montirati produžnu šipku. Model Autolube M.3 je opremljen sustavom za automatsko podmazivanje.

KARAKTERISTIKE	LASER	AUTOLUBE M.3	LINX
TLAK	10 bara	10 bara	10 bara
POTROŠNJA ZRAKA	430 l/min	400 l/min	400 l/min
BARA	REZANJE 8"	Rezanje 8"	Rezanje 8"
LANAC	1/4"	1/4"	1/4"
BRZINA LANCA	11 m/sek	11 m/sek	11 m/sek
TEŽINA	2,1 kg	1,5 kg	1,2 kg



MOTORNI KOMPRESORI

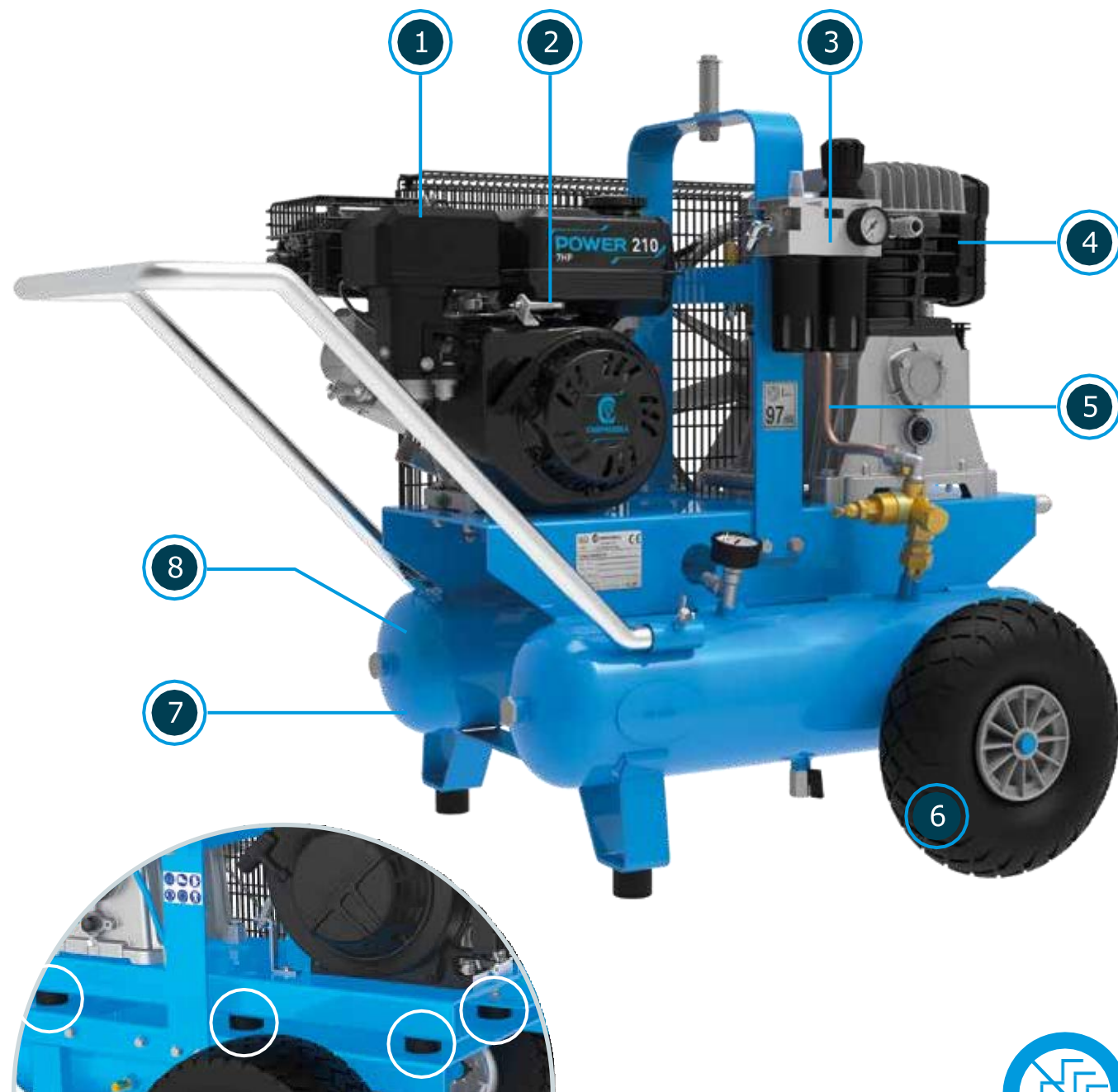

+ Antivibracijska ploča s amortizerima
(na svim kompresorima s diesel motorom i benzinskim kompresorima od modela MC 950)



Tržište nudi veliki izbor kompresora koji su naizgled slični. U nastavku ističemo aspekte koji karakteriziraju proizvod koji je namijenjen za profesionalnu upotrebu u skladu sa zakonom propisanim pravilima. Sve ove karakteristike pripadaju motornim kompresorima Campagnola.

1. Honda i Campagnola benzinski motor i Kohler / Lombardini dizel motor
2. Automatski uređaj za samoregulaciju broja okretaja motora, ubrzava ili usporava motor ovisno o potrebi za zrakom, na taj način drastično smanjujući potrošnju
3. Filter protiv kondenzacije s regulatorom tlaka i podmazivačem 1/4" i 3/8"
4. Glave kompresora proizvedene u Italiji
5. Bakrena cijev za bolju disperziju topline
6. Automatski pilot ventil
7. Dvostruki spremnik kako bi se odvojila voda sadržana u zraku i spriječilo smrzavanje alata
8. Homologirani spremnici do 12 bara (homologirani tlak mora biti viši od radnog tlaka)



HOBBY AIR



Ovaj kompresor dizajniran je za poluprofesionalnu i hobi upotrebu, te je idealan za mala gospodarstva. Lagan i malih dimenzija, lako ga je prenositi zahvaljujući uklonjivoj ručki.

KARAKTERISTIKE	HOBBY AIR HONDA GP 160
USISNI ZRAK	222 l/min
BROJ CILINDARA	1
BROJ FAZA	1
KAPACITET SPREMNIKA	14 l
MAKS. RADNI TLAK SPREMNIKA	9/11 bara maks.
DIMENZIJE	54 x 55 x 67 cm
UKUPNA TEŽINA	35,0 kg

MC 360



Unatoč malim dimenzijama, ovaj motorni kompresor je dizajniran za profesionalnu upotrebu, izgrađen od kvalitetnih komponenti. Nema ograničenja u smislu korištenja.

KARAKTERISTIKE / CARACTERÍSTICAS	MC 360 HONDA GP 160
USISNI ZRAK	320 l/min
BROJ CILINDARA	2
BROJ FAZA	1
KAPACITET SPREMNIKA	9 + 9 l
MAKS. RADNI TLAK SPREMNIKA	9/11 bara maks.
DIMENZIJE	66 x 60 x 65 cm
UKUPNA TEŽINA	55,6 kg



MC 545 & MC 548



MC 550 & MC 658



Može napajati 2 ili 3 tresača za berbu maslina, isporučuje se samo u kompletu. Preporuča se za poluprofesionalnu upotrebu.

KARAKTERISTIKE	MC 545 HONDA GP 160	MC 548 CAMPAGNOLA EHR 210
USISNI ZRAK	554 l/min	554 l/min
BROJ CILINDARA	2	2
BROJ FAZA	1	1
KAPACITET SPREMNIKA	11 + 11 l	11 + 11 l
MAKS. RADNI TLAK SPREMNIKA	9/11 bara maks	9/11 bara maks
DIMENZIJE	78 x 67 x 72 cm	76 x 64 x 69 cm
UKUPNA TEŽINA	73 kg	69,9 kg

Ovi motorni kompresori su idealno rješenje za one koji žele raditi s više alata za berbu i orezivanje u isto vrijeme. Zahvaljujući njihovim malim dimenzijama, preporučuju se rukovateljima koji žele profesionalan, ali lako prenosiv uređaj.

KARAKTERISTIKE	MC 550 HONDA GX 200	MC 658 CAMPAGNOLA EHR 210
USISNI ZRAK	554 l/min	582 l/min
BROJ CILINDARA	2	2
BROJ FAZA	1	2
KAPACITET SPREMNIKA	11 + 11 l	11 + 11 l
MAKS. RADNI TLAK SPREMNIKA	9/11 bara maks	9/11 bara maks
DIMENZIJE	78 x 67 x 72 cm	85 x 72,5 x 80 cm
UKUPNA TEŽINA	76,2 kg	92,7 kg



MC 650



MC 660



Motorni kompresor MC 650, za visoko profesionalnu upotrebu, dostupan je s dizelskim motorom i ima najbolji omjer učinka i veličine. Glava kompresora je izuzetno učinkovita i omogućuje vam napajanje nekoliko alata u isto vrijeme.

KARAKTERISTIKE	MC 650 KOHLER KD15-350
USISNI ZRAK	582 l/min
BROJ CILINDARA	2
BROJ FAZA	2
KAPACITET SPREMNIKA	11 + 11 l
MAKS. RADNI TLAK SPREMNIKA	9/11 bara maks
DIMENZIJE	83 x 72 x 88 cm
UKUPNA TEŽINA	123,2 kg

Motorni kompresor MC 660 razlikuje se od prethodnih modela po benzinskom motoru Honda GX270 snage 8,4 KS. Zahvaljujući izvrsnim performansama, može napajati nekoliko alata istovremeno.

KARAKTERISTIKE	MC 660 HONDA GX 270
USISNI ZRAK	582 l/min
BROJ CILINDARA	2
BROJ FAZA	2
KAPACITET SPREMNIKA	11 + 11 l
MAKS. RADNI TLAK SPREMNIKA	9/11 bara maks
DIMENZIJE	90 x 72,5 x 81 cm
UKUPNA TEŽINA	101,8 kg



MC 950 & MC 1200

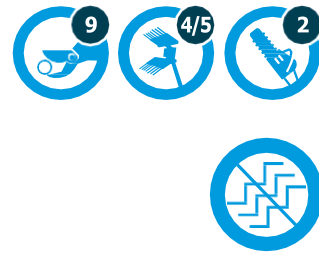
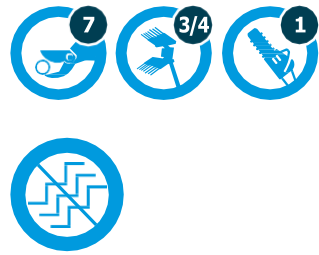

MC 550 E MC 950 SEMOVENTI

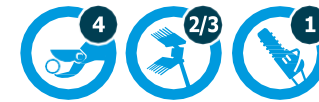

Na samom vrhu asortimana nalaze se motorni kompresori MC 950 i MC 1200. Pokretani snažnim benzinskim i dizelskim motorima s električnim pokretanjem, omogućuju vam napajanje više alata uz maksimalnu učinkovitost. Čvrsti i opremljeni visokokvalitetnim komponentama, karakterizira ih dvostruka amortizirana baza.

Kako bi se olakšalo kretanje, motorni kompresori MC 550 S i MC 950 S iskorištavaju snagu motora za prijenos pogona na kotače putem klinastog remena. Pritiskom na polugu na upravljaču ovi se kompresori samostalno pomiču naprijed. Opremljeni su parkirnom disk kočnicom.

KARAKTERISTIKE	MC 950 HONDA GX 270	MC 950 KOHLER KD15-350	MC 1200 KOHLER KD15-440
USISNI ZRAK	820 l/min	820 l/min	1210 l/min
BROJ CILINDARA	2	2	2
BROJ FAZA	2	2	2
KAPACITET SPREMNIKA	9 + 9 l	9 + 9 l	9 + 9 l
MAKS. RADNI TLAK SPREMNIKA	9/11 bar max	9/11 bara maks	9/11 bara maks
DIMENZIJE	92 x 76 x 87,5 cm	92 x 76 x 88 cm	92 x 75,5 x 105 cm
UKUPNA TEŽINA	132 kg	153,5 kg	186,6 kg

KARAKTERISTIKE	MC 550 HONDA GX 200	MC 950 HONDA GX 270	MC 950 KOHLER KD15-350
USISNI ZRAK	554 l/min	820 l/min	820 l/min
BROJ CILINDARA	2	2	2
BROJ FAZA	1	2	2
KAPACITET SPREMNIKA	14 l	25 l	25 l
MAKS. RADNI TLAK SPREMNIKA	9/11 bara maks	9/11 bara maks	9/11 bara maks
DIMENZIJE	100 x 68 x 74 cm	111,5 x 76 x 82 cm	111,5 x 76 x 88 cm
UKUPNA TEŽINA	98,5 kg	137,2 kg	161,1 kg



ECOPLUS



ECOPLUS 520



ECOPLUS 950



ECOPLUS 1000



ECOPLUS 1500



ECOPLUS 1700 TANDEM



Modeli ECOPLUS odlikuju se jednostavnim i čistim linijama te komponentama vrhunske kvalitete. Kompaktni su, snažni i pouzdani. ECOPLUS 1500 i ECOPLUS 1700 TANDEM su vrhunski modeli iz ove linije. Dizajnirani za visoko profesionalnu uporabu, opremljeni su dvostrukom jedinicom za filtriranje/podmazivanje/regulaciju te dvostrukim spremnikom zraka. Kako bi se izbjeglo pregrijavanje glave kompresora, ECOPLUS 1500 hladi se pomoću ventilatora, dok je ECOPLUS 1700 TANDEM, jedinstven u svojoj vrsti, opremljen s dvije glave kompresora. Asortiman proizvoda proširen je uvođenjem modela Ecoplus 1000.

KARAKTERISTIKE	ECOPLUS 520	ECOPLUS 950	ECOPLUS 1000	ECOPLUS 1500	ECOPLUS 1700 TANDEM
MINIMALNA PREPORUČENA SNAGA TRAKTORA /	18 KS	20 KS	20 KS	25 KS	40 KS
USISNI ZRAK	554 l/min	820 l/min	1018 l/min	1500 l/min	1640 l/min
BROJ CILINDARA	2	2	2	2	2
BROJ FAZA	1	2	2	2	2
KAPACITET SPREMNIKA ZA ZRAK	25 l	25 l	25 l	2x20 l	2x20 l
MAKSIMALNI RADNI TLAK SPREMNIKA	9/11 bara maks	9/11 bara maks	9/11 bara maks	9/11 bara maks	9/11 bara maks
DIMENZIJE	56x64x86 cm	56x64x86 cm	56x64x86 cm	61,5x75x106,5 cm	79x98x86 cm
UKUPNA TEŽINA	89,65 kg	104,1 kg	113 kg	182,9 kg	211 kg



MP 548 & MP 658



Novi motorni kompresor MP 658 dizajniran je za intenzivnu upotrebu od strane profesionalnih poljoprivrednika. Može se spojiti izravno na hidrauličku dizalicu traktora i može napajati sve pneumatske alate linije Campagnola PROFESSIONAL.

KARAKTERISTIKE	MP 548 CAMPAGNOLA EHR 210	MP 658 CAMPAGNOLA EHR 210
USISNI ZRAK	554 l/min	582 l/min
BROJ CILINDARA	2	2
BROJ FAZA	1	2
KAPACITET SPREMNIKA ZA ZRAK	n°2 9+9 l	n°2 9+9 l
MAKSIMALNI RADNI TLAK SPREMNIKA	9/11 bara maks	9/11 bara maks
DIMENZIJE	61,6 x 78,3 x 85,5 cm	61,6 x 78,3 x 85,5 cm
UKUPNA TEŽINA	118 kg	126 kg



CAMPAGNOLA
OUR WORLD IS
YOUR WORLD

CAMPAGNOLA srl

Via Lazio 21 - 40069
Zola Predosa (Bo) - Italija

Tel. +39 051 753500
Fax +39 051 752551

star@campagnola.it
www.campagnola.it



CAMPAGNOLA IBERICA

Carrer de la tecnologia 98-100
08450 Llinars del Vallés
Barcelona (Spanjolska)

Tel. +34 938 444 185

info@campagnola.es
www.campagnola.es



www.campagnola.it